

Условные обозначения	
	Линия выреза
	Линия фаски

\* Точные размеры мойки необходимо измерять непосредственно на устанавливаемом оборудовании

### Врезной монтаж мойки (I)

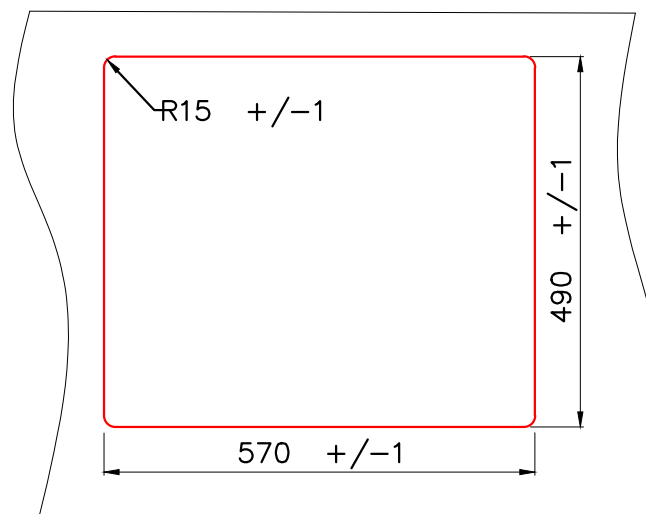

### Монтаж мойки вровень со столешницей (F)

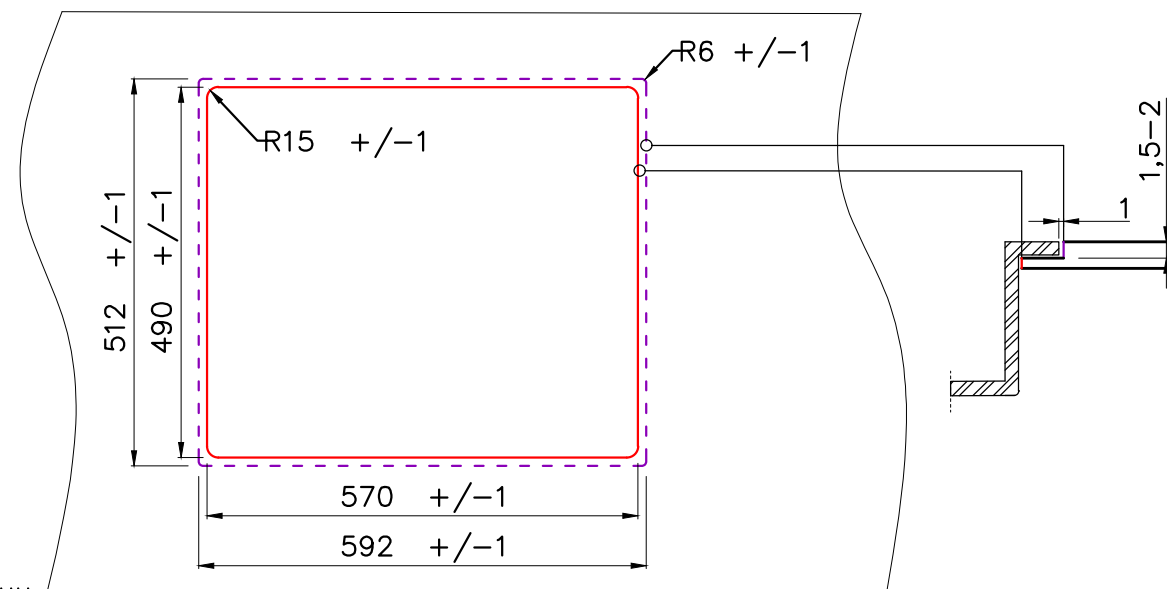

AKISAME 59  
(IN/GM/GB/LG)

BASE  
60

AKISAME 59 IN	4973055
AKISAME 59 GM	4973096
AKISAME 59 GB	4997014
AKISAME 59 LG	4973082